

**AUSDOM<sup>®</sup>**

## **HDR 2K WebCam**

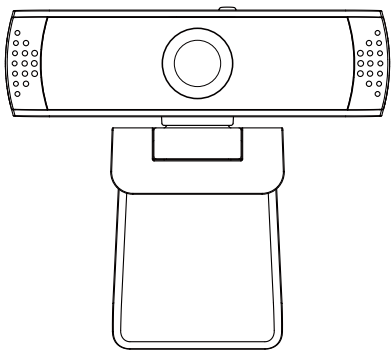

**MODEL: AW651**

**User's Manual**

## 1.Package Contents

- 1 x WebCam
- 1 x User's Manual
- 1 x Lightweight Tripod
- 1 x Cleaning Cloth

## 2.System Requirements

- IBM PC or compatible PC or laptop with USB port
- Pentium 1G or higher CPU
- Over 500MB free hard-disc space
- 256MB memory
- Support DirectX 9.0 VGA card

## 3.Product Overview

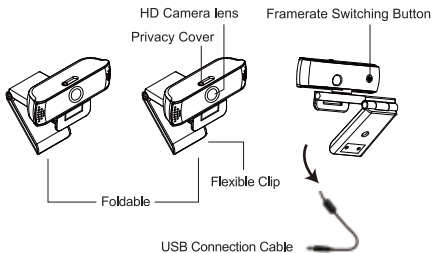

(Note: The framerate switching button only supports switching between 30FPS and 60FPS at 1080P, 720P, 480P resolution)

## 4. Mounting and Connecting the Camera

Place the WebCam where you want it on a computer monitor or a flat surface desktop. For a computer monitor deployment, unfold the flexible clip and place the WebCam on your computer monitor to grip the edge of the screen with the foldable flexible clip. After fixing the WebCam, connect the USB cable to your PC's USB port.

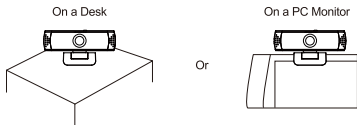

Use a universal tripod to rotate the hole in the bottom of the item, then you can place the item where you want.



## 5. How to use the camera?

Plug and play: you can use it to make video calls on chat application with your friends. Or you can take pictures or record videos by the camera. To take photos/record videos:

### 5-1. On Windows XP/Vista/7/8

Please download AMCAP Webcam Software to check whether it works, and use this software to record a video. Only download and open it easily, no need to install. Available from [www.ausdom.com](http://www.ausdom.com) .

## Using AMCAP Software Steps:

Please connect the webcam to your computer and wait till computer recognizes the webcam before opening the AMCAP software.



**A.** If the window is blank, please click the "Options" and select "preview". And make sure you tick the webcam under "device".

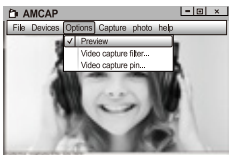

**B.** You can adjust settings like video/phone format/window size, Choosing "Video Capture Pin..." under "options".

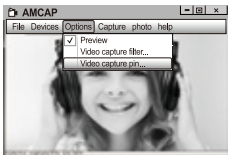

**C.** If you want to disable microphone, the setting steps are as follows:

My computer → Press “right-handbutton” → Manage → Device manager → Sound, Game, Video controller → USB Audio device → Press “right-hand” button → Stop

**D.** To adjust microphone volume:

-XP system:right click the voice icon in the lower right corner,open the volume controller → Option → Attribute → Audio mixer → Choose “USB Audio Device” or “USB Microphone” → Sure → Adjust volume as your need.

- Win7/8/Vista system: Control panel → Sound → Record → Double click USB Audio Device or USB Microphone → Microphone attribute → level → Adjust volume as your need.

**E.** To record videos/take photos:

-Record videos: Capture → Start Capture → Select OK to start capture of video sequence to save the files . You can select a directory for saving captured videos before Starting to Capture,File → Set Capture Directory.

-Take photos: Photo → Start photo

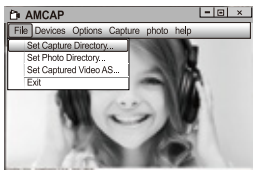

## 5-2.On Windows 10

**A.**Please connect the webcam to your computer and wait till computer recognizes the webcam.

**B.**Select **Start**  button, and select "Camera" in the list of apps.

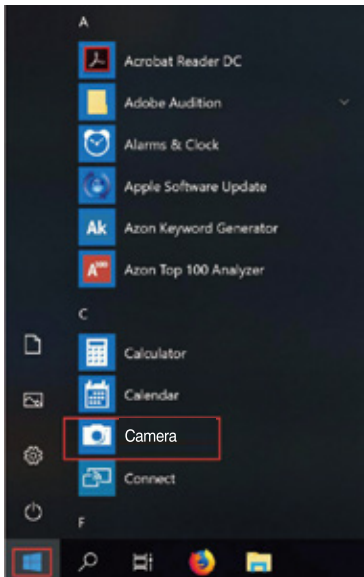

**C.** On the right side of the app, you'll find two buttons: one for taking photos and one for recording videos. The bigger button shows you the mode that's currently on. To switch the mode, just click or tap the other video or photo button. To take photos/record videos:

- Take photos: in photo mode → click or tap photo button.
- Record videos: in video mode → click or tap video button to start → click or tap video button again to stop.

**D.** To switch from built-in camera to AUSDOM camera, please click "camera switch" at the top-left corner.

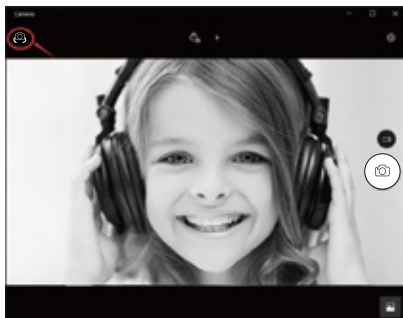

## 5-3.On Mac

**A.**Please connect the webcam to your computer. Find out “Photo Booth” in Apple system, and open it.

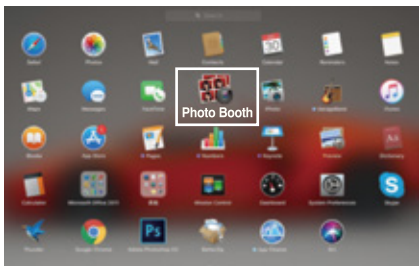

**B.**Choose AUSDOM camera under “Camera” in menu bar..

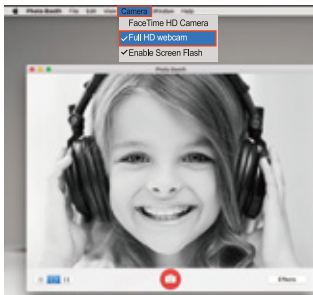



## 6.Warranty

The AW651 is covered by a 1-year manufacturer warranty. For more information, visit [www.ausdom.com](http://www.ausdom.com)

## 7.Specifications

<b>Lens Spec.</b>	F/No.	2.0
	Lens Material	Glass
	Viewing Angle	Horizontal: Max 75°
	Focus	Autofocus
	Frames	2K / 30FPS 1080P / 60FPS
<b>Microphone Spec.</b>	MIC.	Built-in stereo and noise cancelling Mics
	S.P.L	-36±2dB
	Directivity	Omni-directional
	Interface	USB2.0 (Free Driver)
	Support OS	Windows XP/7/8/10 or later, Mac OS 10.6 or later, Chrome OSTM, Android v5.0 or above.

**Note:** Features and technical specifications are subject to change without notice, we apologize for any inconvenience.

## 1. Paketinhalt

- 1xWebCam
- 1xBedienungsanleitung
- 1xLeichtes Stativ
- 1xPutztuch

## 2. Systemvoraussetzungen

- IBM PC oder kompatibler PC oder Laptop mit USB-Anschluss
- Pentium 1G oder höhere CPU
- Mehr als 500MB freier Festplattenplatz
- 256MB Speicher
- DirectX 9.0 VGA-Kartenunterstützung

## 3. Produktübersicht

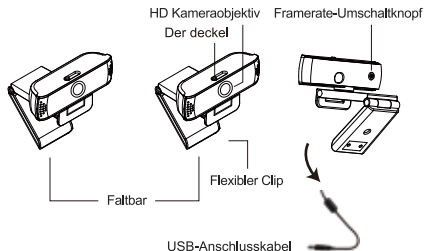

(Hinweis: Die Umschalttaste für die Framerate unterstützt nur das Umschalten zwischen 30 FPS und 60 FPS bei einer Auflösung von 1080P, 720P und 480P)

## 4. Montage und Anschluss der Kamera

Die WebCam an einer beliebigen Stelle am Computermonitor oder auf einer flachen Tischoberfläche befestigen. Für die Befestigung am Computermonitor falten Sie den flexiblen Clip auseinander und platzieren die WebCam so am Rand des Computermonitors, dass der Clip am Rand des Bildschirms einrastet. Nachdem die WebCam befestigt wurde, verbinden Sie das USB-Kabel mit dem USB-Anschluss am PC.

Auf einem PC Bildschirm

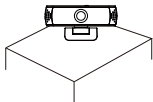

an einem PC-Monitor

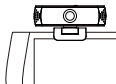

ODER

Das Universalstativ wird in der Öffnung am Boden des Produktes angeschlossen, und es lässt sich überall aufstellen.



## 5. Verwendung der Kamera?

Plug und Play: Sie können es verwenden, um Videoanrufe auf Chat-Anwendung mit Ihren Freunden zu machen. Oder Sie können mit der Kamera Fotos oder Videos machen. Um Fotos/Videos aufzunehmen:

### 5-1. Auf Windows XP/Vista/7/8

Bitte laden Sie die AMCAP Webcam Software herunter, um zu überprüfen, ob sie funktioniert, und verwenden Sie diese Software, um ein Video aufzunehmen. Nur herunterladen und öffnen Sie es einfach, keine Notwendigkeit zu installieren. Verfügbar von <https://www.ausdom.com>

## Anleitung für die AMCAP-Software:

Bitte schließen Sie die Webcam an den Computer an, bevor Sie die AMCAP-Software starten.

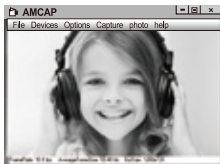

**A.** Wenn ein leeres Fenster angezeigt wird, öffnen Sie die „Options“ und aktivieren Sie dann die „preview“. Und vergewissern Sie sich, dass Sie die Webcam unter "Device" ankreuzen.



**B.** In den „Video Capture Pin“ unter „Options“ können Sie auch Eigenschaften wie das Phone/Videoformat/Anzeigeformat.



**C.** Gehen Sie wie folgt vor, um das Mikrofon abzuschalten:

Mein Computer → rechteckigen klicken → Manager → Geräte-Manager → Audio- Video- und Gamecontroller → USB-Audiogerät → rechteckigen klicken → Deaktivieren

**D.** Gehen Sie wie folgt vor, um den Mikrofonpegel zu regeln?

- XP System: Rechteckigen klicken auf das Voice-Symbol in der unteren rechten Ecke, öffnen den Lautstärkeregler → Optionen → Attribute → Audiomixer → „USB-Audiogerät“ oder „USB-Mikrofon“ auswählen → Bestätigen → Pegel wie gewünscht einstellen.

- Windows 7/8/Vista System: Systemsteuerung → Sound → Aufnahme → Auf „USB-Audiogerät“ oder „USB-Mikrofon“ doppelklicken → Mikrofon-attribut → Level → Pegel wie gewünscht einstellen.

**E.** Videos/Fotos zu machen:

- Video aufnehmen: Capture → Capturestart → Wählen OK, um die Aufnahme von Videosequenz zu starten und die Dateien zu speichern. Sie können ein Verzeichnis auswählen, um Gefangene Videos zu speichern, bevor Sie mit der Aufnahme beginnen: Datei → Set Capture

- Fotos machen: Fotos → Start Foto

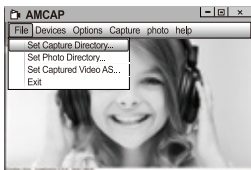

## 5-2. Auf Windows 10

**A.** Bitte verbinden Sie die Webcam mit Ihrem Computer und warten Sie, bis der Computer die Webcam erkennt.

B. Wählen den Button **Start**  und wählen "Kamera" in der Liste der apps.

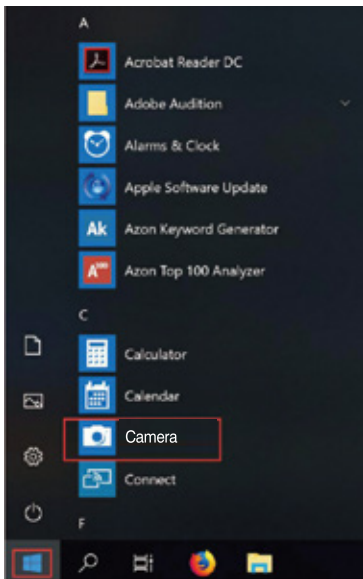

**C.** Auf der rechten Seite der App finden Sie zwei Buttons: einen zum Fotografieren und einen für die Aufnahme von Videos. Der größere Knopf zeigt Ihnen den Modus, der gerade ist. Um den Modus zu wechseln, klicken Sie einfach auf oder tippen Sie auf die andere Video-oder Foto-Taste. Fotos machen/Video aufnehmen:

- Fotos machen: in Foto-mode→klicken oder tippen Sie Foto-Button.

- Video aufnehmen: in Video-mode→klicken oder tippen Button zu starten→klicken oder tippen Button noch einmal zu beenden.

**D.** Um von der eingebauten Kamera auf die AUSDOM AW651-Kamera umzusteigen, klicken Sie bitte auf "Kamera Schalter" in der Recht oberen Ecke.

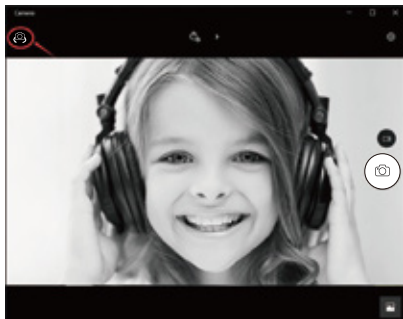

### 5-3. Auf Mac

A. Bitte verbinden Sie die Webcam mit Ihrem Computer. Finden Sie "Fotostand" im Apple-System und öffnen Sie es.

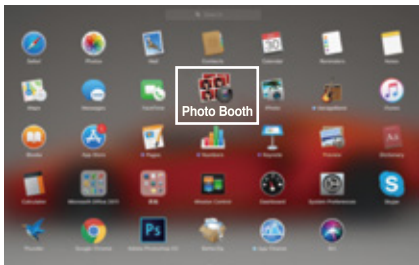

B. Wählen Sie die AUSDOM AW651 -Kamera unter "Kamera" in der Menüleiste.

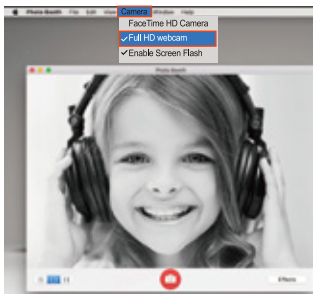



## 6. Gewährleistung

The AW651 is covered by a 1-year manufacturer warranty. For more information, visit [www.ausdom.com](http://www.ausdom.com)

## 7. Technische Daten

<b>Objektivdaten</b>	F/Nr.	2.0
	Objektivmaterial	Glas
	Sichtwinkel	Horizontal: 75°
	Brennweite	Automatische einstellung
	Frames	2K / 30FPS 1080P / 60FPS
<b>Mikrofondaten</b>	Mikrofon	Stereo und Rauschunterdrückung integriert
	S.P.L	-36±2dB
	Richtung	Omnidirektional
	Schnittstelle	USB2.0 (freier Treiber
	Betriebssystem	Windows XP/7/8/10 oder später, Mac OS 10.6 oder später, Chrome OSTM, Android v5.0 oder darüber.

**Hinweis:** Funktionen und technische Daten unterliegen Änderungen ohne Vorankündigung. Wir entschuldigen uns für etwaig entstehende Unannehmlichkeiten.

## 1.Содержимое упаковки

- 1xВеб-камера
- 1xРуководство пользователя
- 1xЛегкий штатив
- 1xtкань для очистки

## 2.Системные требования

- IBM PC или совместимый ПК или ноутбук с портом USB
- Процессор Pentium 1 Гб или более мощный
- Свыше 500 МБ свободного места на жестком диске
- ОЗУ 256 МБ
- VGA-карта с поддержкой DirectX 9.0

## 3.Внешний вид

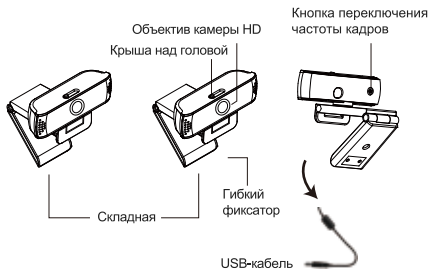

(Примечание. Кнопка переключения частоты кадров поддерживает переключение только между 30 и 60 кадрами в секунду при разрешении 1080P, 720P, 480P.)

## 4. Крепление и подключение камеры

Закрепите веб-камеру в желаемом месте на мониторе компьютера или на поверхности рабочего стола. Для крепления на мониторе компьютера раскройте гибкий фиксатор и установите веб-камеру на мониторе, захватив его край с помощью фиксатора. Закрепив веб-камеру, подключите USB-кабель к компьютеру через USB-порт.

На столе

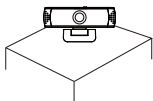

На мониторе ПК

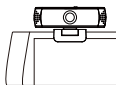

или

Ввинтите универсальный штатив в отверстие в нижней части корпуса, и вы сможете установить камеру в любом удобном для вас месте.



## 5. Как использовать камеру?

Подключи и играй: вы можете использовать его для совершения видеозвонков в чате с друзьями. Или вы можете делать снимки или записывать видео с камеры. Чтобы делать фотографии / записывать видео:

### 5-1. В Windows XP / Vista / 7/8

Загрузите программное обеспечение AMCAP Webcam Software, чтобы проверить, работает ли оно, и используйте это программное обеспечение для записи видео. Загружайте и открывайте его легко, не нужно устанавливать. Доступно на <https://www.ausdom.com>

## Использование шагов программного обеспечения AMCAP:

Подключите веб-камеру к компьютеру и подождите, пока компьютер не узнает веб-камеру, прежде чем открывать программное обеспечение AMCAP.



**A.** Если окно пустое, нажмите «Options», чтобы выбрать «preview»,

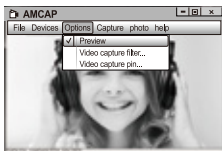

**B.** Вы можете установить атрибут, например формат видео / телефона / размер окна, нажмите «Options», чтобы выбрать «Video Capture Pin...»

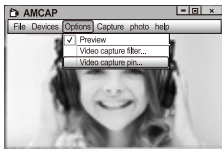

**С.** Если вы не хотите использовать микрофон, то выполните следующие шаги настройки:

Мой компьютер → Щелкните правой кнопкой мыши → Управление → Диспетчер устройств → Звуковые, игровые и видеоустройства → USB-аудио устройства → Щелкните правой кнопкой мыши → Остановить

**D.** Для регулировки громкости микрофона:

- Windows XP: щелкните правой кнопкой мыши на значке громкоговорителя в нижнем правом углу и откройте контроллер громкости → Параметры → Свойства → Звуковой микшер → Выберите "Аудио устройство USB" или "Микрофон USB" → Нажмите "Уверен" → Настройте громкость, как вам нужно.

- Система Win7/8/Vista : Панель управления → Звук → Запись → Дважды щелкните USB аудио устройство или USB микрофон → Уровни → Настройте громкость, как вам нужно.

**E.** Чтобы записывать видео / снимать фотографии:

- Record видео: Capture → Start Capture → Выберите ОК, чтобы начать захват видеопоследовательности, чтобы сохранить файлы. Вы можете выбрать каталог для сохранения видеороликов перед запуском Capture, File → Set Capture Directory  
- Получить фотографии: PhotoStart фото

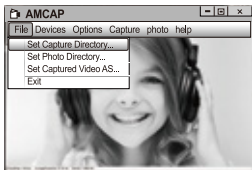

## 5-2. На Windows 10

**A.** Подключите веб-камеру к компьютеру и подождите, пока компьютер не узнает веб-камеру.

**B.** Выберите **Start**  и выберите «Камера» в списке приложений.

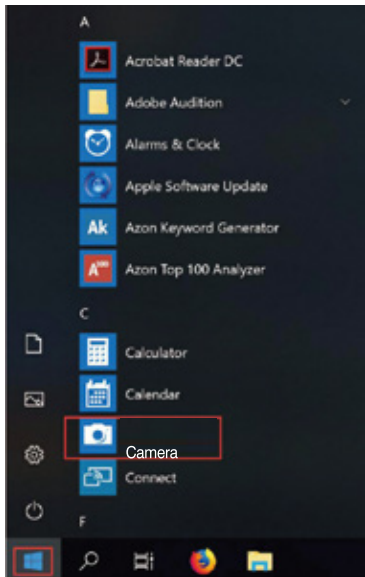

**С.** В правой части приложения вы найдете две кнопки: одну для съемки фотографий и одну для записи видео. Кнопка большего размера показывает режим, который в данный момент включен. Чтобы переключить режим, просто нажмите или коснитесь другой кнопки видео или фотографии. Чтобы делать фотографии / записывать видео:

- Получить фотографии: в режиме фотосъемки→нажмите или коснитесь кнопки фото.

- Record видео: в режиме видео→нажмите или коснитесь кнопки видео, чтобы начать→нажмите или коснитесь кнопки видео еще раз, чтобы остановить.

**D.**Чтобы перейти от встроенной камеры к папке с камерой, нажмите «переключатель камеры» в правом верхнем углу.



### 5-3. На Mac

**А.** Подключите веб-камеру к компьютеру. Узнайте «Фотобумагу» в системе Apple и откройте ее.

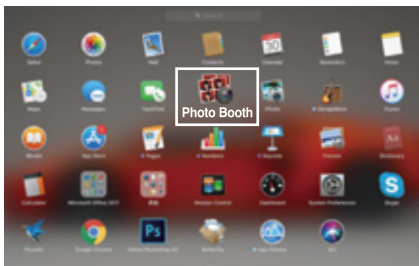

**В.** Выберите папку с папкой в разделе «Камера» в строке меню.

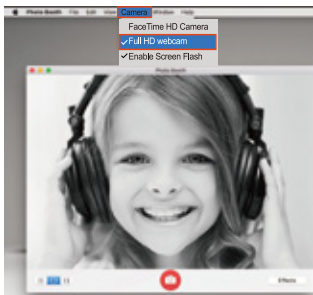



## 6.Гарантия

Веб-камера AW651 поставляется с гарантией производителя 1 год. Для получения более подробной информации посетите веб-сайт [www.ausdom.com](http://www.ausdom.com)

## 7.Технические характеристики

Объектив	F/число	2.0
	Материал линзы	Стекло
	Угол обзора	Horizontal: 75°
	Фокусировка	Автоматическая фокусировка
	кадров	2K / 30FPS 1080P / 60FPS
Микрофон	Микрофон	Встроенная стереосистема и шумоподавление
	УЗД	-36±2дБ
	Направленность	Всенаправленный
	Интерфейсы	USB2.0 (бесплатный драйвер)
	Совместимые ОС	Windows XP/7/8/9 или более поздней версии, Mac OS 10.6 или более поздней версии, Chrome OSTM, Android v5.0 или выше.

**Примечание:** Функции и технические характеристики могут быть изменены без предварительного уведомления. Приносим извинения за возможные неудобства.

## 1.Contenu de l'emballage

- 1x WebCam
- 1x mode d'emploi
- 1x Trépied léger
- 1x chiffon de nettoyage

## 2.Configuration requise

- PC IBM ou PC ou ordinateur portable compatible avec port USB
- Processeur Pentium 1G ou CPU supérieur
- Plus de 500 Mo d'espace libre sur le disque dur
- Mémoire de 256 MB
- Prise en charge de la carte DirectX 9.0 VGA

## 3.Présentation du produit

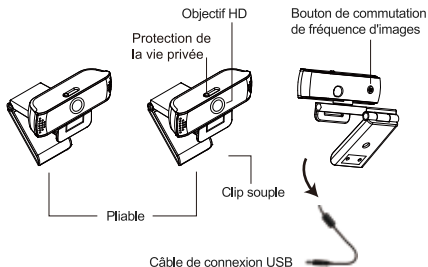

(Remarque: le bouton de commutation de fréquence d'images prend uniquement en charge la commutation entre 30FPS et 60FPS à une résolution de 1080P, 720P, 480P)

## 4. Installation et connexion de la caméra

Закрепите веб-камеру в желаемом месте на мониторе компьютера или на поверхности рабочего стола. Для крепления на мониторе компьютера раскройте гибкий фиксатор и установите веб-камеру на мониторе, захватив его край с помощью фиксатора. Закрепив веб-камеру, подключите USB-кабель к компьютеру через USB-порт.

Sur un bureau

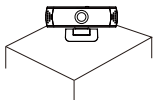

Sur un écran d'ordinateur

ou

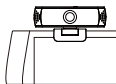

Utilisez un trépied standard pour faire tourner le trou qui est dans le bas de l'appareil ; vous pourrez alors le placer où vous voudrez



## 5. Comment utilisez la caméra?

Plug et play: Vous pouvez prendre des appels vidéo sur les applications de chat avec vos amis grâce à la webcam. Ou vous pouvez prendre des photos ou enregistrer des vidéos avec la caméra. Pour prendre des photos/enregistrer vidéos:

### 5-1. Sur Windows XP/Vista/7/8

Veillez télécharger Webcam Software AMCAP pour vérifier si la webcam fonctionne bien, puis enregistrer une vidéo via la software. Il suffit de le télécharger et l'ouvrir, non besoins d'installer. Accessiblesurlesite:<https://www.ausdom.com>

## Etapes pour utiliser le Software AMCAP:

Veillez connecter la webcam avec votre ordinateur et attendez un instant pour que la webcam sera reconnue par ordinateur avant d'ouvrir le software AMCAP.



**A.** Si la fenêtre est blank, veuillez cliquer sur le "Option" et sélectionner "préview". Et assurez-vous de cocher la webcam desous "device".

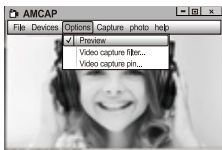

**B.** Ajustez les paramètres comme le format vidéo / téléphone / taille de la fenêtre, choisissez "Video Capture Pin ..." sous "options".



**C.** Si vous voulez désactiver le microphone, veuillez suivre les étapes suivantes: Mon ordinateur → Pressez "bouton droite de souris" → Manager → Manager de Device → Contrôleur de Son, Jeux, Vidéo → Device audio USB → Pressez "bouton droite de souris" → Arrêter

**D.** Pour régler le volume de microphone:

-Système XP: cliquer sur l'icône de son dans le coin inférieur droit avec le bouton droit de souris, ouvrez le contrôleur de volume → Option → Attribute → Mixer d'audio → Choisissez "USB Audio Device" ou "USB Microphone" → Ajustez le volume selon votre besoin.

-Système Win7/8/Vista: Panêl de contrôleur → Son → Enregistrement → Double click sur Device Audio USB ou microphone USB → Microphone attribute → niveau → Ajustez le volume selon votre besoin.

**E. Pour enregistrer vidéos/prendre photos:**

-Enregistrer vidéos: Capture → Commencez capturer → Commencez Capture Sélectionner OK pour commencer capture de séquence vidéo pour enregistrer les fichiers. Vous pouvez sélectionner un répertoire pour enregistrer les vidéos capturées avant de commencer à capturer: Fichier → Régler répertoire de capture.

- Prendre des photos: Photo → commence photo

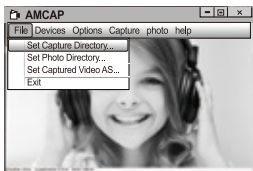

## 5-2. Sur Windows 10

A. Connectez la webcam avec votre ordinateur et attendez un instant pour que votre ordinateur reconnaisse la webcam.

B. Cliquez sur le bouton **Start** , et sélectionnez "Caméra" le list d'Apps.

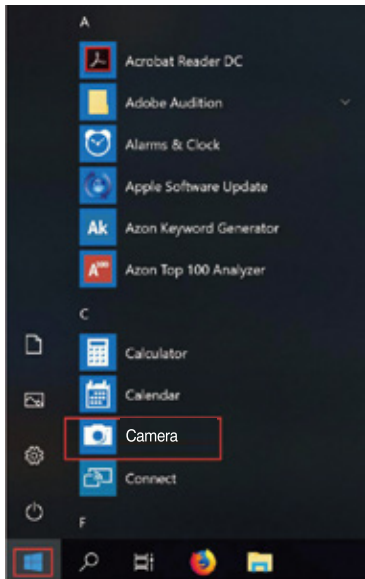

**C.** A côté droite d'app, il y a deux boutons: un pour prendre des photos et autre pour enregistrer de vidéos. Le bouton plus grand vous indique la mode actuellement activé. Pour modifier la mode, il suffit de cliquer ou taper sur l'autre bouton de vidéo ou de photo. Pour prendre des photos/enregistrer des vidéos:

-Prendre des photos: dans la mode de photo → cliquez ou taper sur le bouton de photo.

-Enregistrer des vidéos: dans la mode de photo → cliquez ou tapez sur le bouton de vidéo pour commencer → cliquez ou tapez une fois de plus sur le bouton de vidéo pour stopper.

**D.** Pour passer de la caméra intégré d'ordinateur à AUSDOM AW651 caméra, veuillez cliquez sur "commutateur de caméra" dans le coin supérieur gauche.

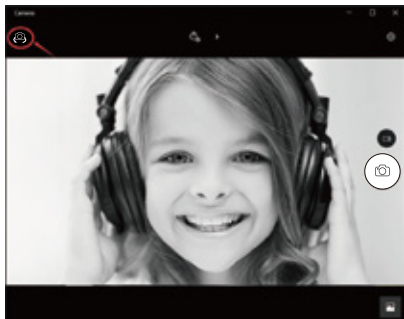

### 5-3. Sur Mac

**A.** Veuillez connecter la webcam avec votre ordinateur. Trouvez "Photo Booth" dans le système Apple, et l'ouvrez.

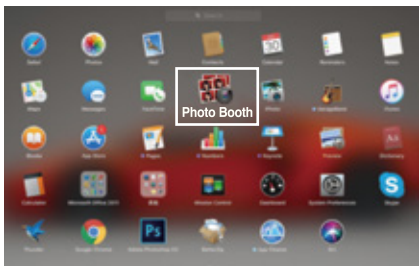

**B.** Choisissez AUSDOM AW651 caméra sous le menu de bar de "caméra"...

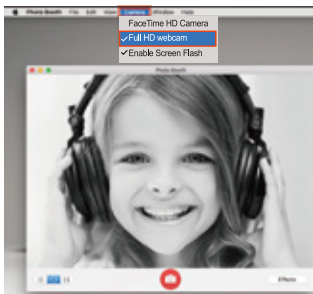



## 6.Garantie

AW651 est couvert par une garantie du fabricant d'un an. Pour de plus amples informations, allez sur [www.ausdom.com](http://www.ausdom.com)

## 7.Caractéristiques

<b>Spéc. Lentille</b>	F/No.	2.0
	Matériau de lentille	Verre
	Angle de vue	Horizontal: 75°
	Focus	Autofocalisation
	d'images	2K / 30FPS 1080P / 60FPS
<b>Spéc. microphone</b>	MIC.	Stéréo intégré et suppression du bruit
	S.P.L	-36±2dB
	Directivité	Omnidirectionnel
	Interface	USB2.0 (Pilote gratuit)
	Support OS	Windows XP/7/8/10 ou supérieur, Mac OS 10.6 ou supérieur, Chrome OSTM, Android v5.0 ou supérieur.

**Remarque:** Les caractéristiques et spécifications techniques sont sujettes à changement sans préavis, nous nous excusons pour tout inconvénient.

## 1.Contenido del paquete

- 1xCámara web
- 1xManual del usuario
- 1xTrípode ligero
- 1xpañó de limpieza

## 2.Requisitos del sistema

- PC IBM o PC/portátil compatible con puerto USB
- CPU Pentium 1 G o superior
- Más de 500 MB de espacio libre en el disco
- 256 MB de memoria
- Compatible con tarjeta VGA DirectX 9.0

## 3.Presentación del producto

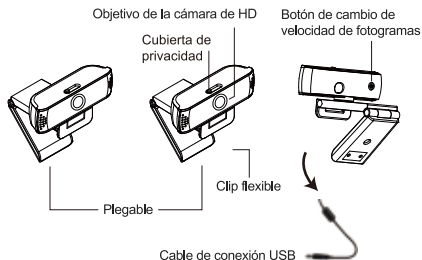

(Nota: El botón de cambio de velocidad de fotogramas solo admite el cambio entre 30FPS y 60FPS a una resolución de 1080P, 720P, 480P)

## 4. Montaje y conexión de la cámara

Coloque la cámara web encima de una superficie plana como un monitor de ordenador o un escritorio. Si prevé instalar la cámara web encima de un monitor de ordenador, despliegue el clip flexible, coloque la cámara web encima del monitor y sujete el borde de la pantalla con el clip flexible plegable. Después de ajustar la posición de la cámara web, conecte el cable USB al puerto USB de su PC.

En un escritorio

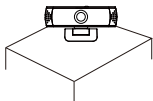

En un monitor de PC

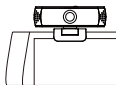

Usa un trípode universal para hacer girar el orificio situado en la parte inferior del objeto, después, puedes colocarlo donde quieras.



## 5. Cómo usar la cámara?

Plug and play: puede usarlo para hacer videollamadas en la aplicación de chat con sus amigos. O puede tomar fotos o grabar videos con la cámara. Para tomar fotos / grabar videos:

### 5-1. En Windows XP / Vista / 7/8

Descargue el software AMCAP Webcam para verificar si funciona y use este software para grabar un video. Solo descárguelo y ábralo fácilmente, sin necesidad de instalarlo. Disponible en <https://www.ausdom.com>

## Usando los pasos del software AMCAP:

Conecte la cámara web a su computadora y espere hasta que la computadora reconozca la cámara web antes de abrir el software AMCAP.



**A.** Si la ventana está en blanco, haga clic en "Opciones" y seleccione "vista previa". Y asegúrate de marcar la cámara web debajo de "dispositivo".

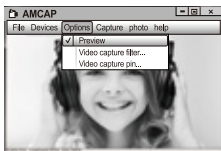

**B.** Puede ajustar la configuración como formato de video / teléfono / tamaño de ventana, eligiendo "Pin de captura de video ..." en "opciones".

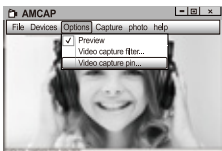

**C.** Si no desea utilizar un micrófono, siga los pasos siguientes:  
Mycomputer (Mi PC) → Pulse el "botón derecho del ratón" → Manage(Administrar) → Device manager (Administrador de dispositivos) → Sound, Game, Video controller (Controlador de sonido, vídeo y dispositivos de juego) → USB Audio device (Dispositivo de audio USB) → Pulse el "botón derecho del ratón" → Stop (Detener)

#### **D.** Cómo ajustar el volumen del micrófono?

- Sistema XP: haga clic con el botón derecho del ratón en el icono de voz en la parte inferior derecha, abra el control de volumen → Option (Opción) → Attribute (Atributo) → Audio mixer (Mezclador de volumen) → Seleccione "USB Audio Device" (Dispositivo de audio USB) o "USB Microphone" (Micrófono USB) → Sure (Seguro) → Ajuste el volumen de acuerdo con sus necesidades.

- Win7 / 8 / sistema Vista:Control panel (Panel de control) → Sound (Sonido) → Record (Grabar) → Haga doble clic en USB Audio Device (Dispositivo de audio USB) o USB Microphone (Micrófono USB) → Microphone attribute (Atributo de micrófono) → level (Nivel) → Ajuste el volumen de acuerdo con sus necesidades.

#### **E.** Cómo grabar vídeos / tomar fotos:?

Para empezar a capturar vídeo, haga clic en Capture (Captura) → Start Capture (Iniciar captura) → y seleccione OK (Aceptar). Haga clic en File (Archivo) → Set Capture Directory (Establecer directorio de captura) antes de iniciar la captura para seleccionar el directorio donde se guardarán los vídeos.

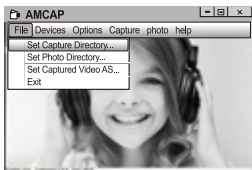

## 5-2. En Windows 10

A. Conecte la cámara web a su computadora y espere hasta que la computadora reconozca la cámara web.

B. Seleccione el botón **Start**  , y seleccione "Camera" en la lista de aplicaciones.

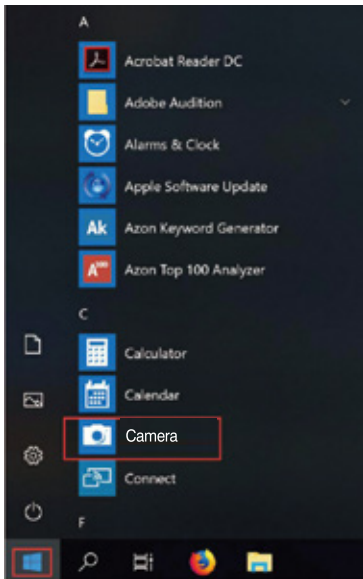

**C.** En el lado derecho de la aplicación, encontrará dos botones: uno para tomar fotos y otro para grabar videos. El botón más grande muestra el modo que está actualmente activado. Para cambiar el modo, simplemente haga clic o toque el otro botón de video o foto. Para tomar fotos / grabar videos:

-Tome fotos: en modo fotografía → haga clic o toque el botón de foto.

-Grabación de videos: en el modo de video → haga clic o toque el botón de video para comenzar → haga clic o toque el botón de video nuevamente para detener.

**D.** Para pasar de la cámara incorporada a la cámara AUSDOM AW651, haga clic en "camera switch" en la esquina superior correcto.

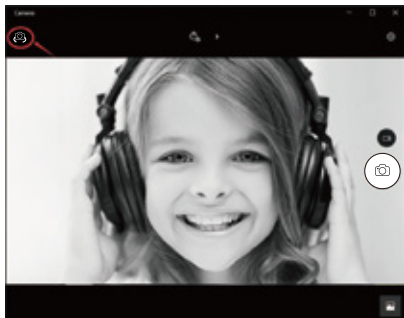

### 5-3. En Mac

A. Por favor conecte la cámara web a su computadora. Descubra "Photo Booth" en el sistema Apple y ábrelo.

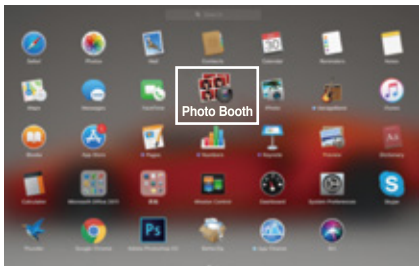

B. Elija la cámara AUSDOM AW651 debajo de "Camera" en la barra de menú.

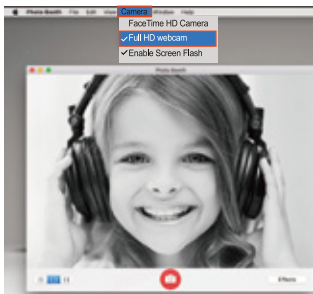



## 6.Garantía

La AW651 está cubierta por una garantía del fabricante de un año. Para más información, visite [www.ausdom.com](http://www.ausdom.com)

## 7.Especificaciones

Especificaciones de la lente	F/No.	2.0
	Material	Vidrio
	Ángulo de visión	Horizontal: 75°
	Enfoque	Enfoque automático
	De cuadros	2K / 30FPS 1080P / 60FPS
Especificaciones del micrófono	Micrófono	Estéreo integrado y cancelación de ruido
	S.P.L	-36±2dB
	Directividad	Omnidireccional
	Interfaz	USB 2.0 (sin controlador)
	SO compatibles	Windows XP/7/8/10 o posterior, Mac OS 10.6 o posterior, Chrome OSTM, Android v 5.0 o posterior.

**Nota:** Las características y especificaciones técnicas están sujetas a cambio sin previo aviso. Lamentamos las molestias.

## 1.Contenuto della confezione

- 1xWebcam
- 1xManuale dell'utente
- 1xTreppiede leggero
- 1xPezza per pulire

## 2.Requisiti di sistema

- PC IBM o PC compatibile o laptop con porta USB
- Pentium 1G o CPU di livello superiore
- Più di 500MB di spazio libero su disco
- 256MB di memoria
- Supporto della scheda VGA DirectX 9.0

## 3.Panoramica del prodotto

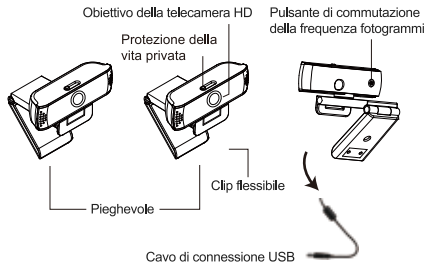

(Nota: il pulsante di commutazione della frequenza fotogrammi supporta solo il passaggio tra 30FPS e 60FPS con risoluzione 1080P, 720P, 480P)

## 4. Montaggio e collegamento della telecamera

Posizionare la WebCam dove si desidera, sul monitor del computer oppure su una scrivania con una superficie in piano. Per l'installazione sul monitor del computer, aprire il clip flessibile e collocare la WebCam sul monitor del computer, in modo che sia fissata al bordo dello schermo con il clip flessibile pieghevole. Dopo aver fissato la WebCam, collegare il cavo USB alla porta USB del PC.

Su una scrivania

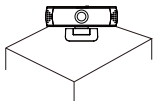

Su un monitor da PC

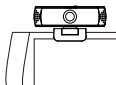

OPPURE

Usare un treppiede universale per ruotare il foro nella parte inferiore del dispositivo, quindi posizionarlo dove serve.



## 5. Come usare la videocamera?

Plug and play: puoi usarlo per effettuare videochiamate sull'applicazione chat con i tuoi amici. Oppure puoi scattare foto o registrare video dalla fotocamera. Per scattare foto / registrare video:

### 5-1. Su Windows XP / Vista / 7/8:

Scarica il software Webcam AMCAP per verificare se funziona e utilizzare questo software per registrare un video. Solo scaricare e aprirlo facilmente, non è necessario installare. Disponibile da <https://www.ausdom.com>

## Passaggi per usare il software AMCAP:

Connetti la webcam al computer e attendi fino a quando il computer non riconosce la webcam prima di aprire il software AMCAP.

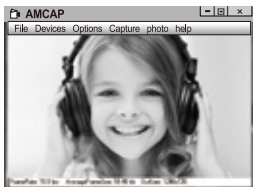

A. Se la finestra è vuota, fare clic sulla voce "Options" per selezionare "preview".



B. Sarà possibile impostare attributi come ad esempio video/telefono, formato/finestra, quindi fare clic su Options per scegliere "Video Capture Pin..."

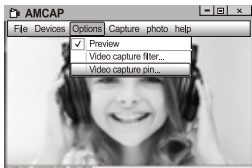

#### D. Per regolare il volume del microfono:

- Sistema XP: fare clic con il tasto destro sull'icona della voce nell'angolo in basso a destra, aprire il controller del volume → Opzione → Attributo → Mixer audio → Scegliere "Dispositivo audio USB" o "Microfono USB" → Sicuro → Regolare il volume come si desidera.
- Sistema Win7/8/Vista : Pannello di controllo → Sound → Record → Fare doppio clic su Dispositivo audio USB o Microfono USB → Attributo microfono → livello → Regolare il volume come si desidera.

#### E. Per registrare video / scattare foto:

- Registrare video: Capture → Start Capture → Selezionare OK per avviare la cattura della sequenza video per salvare i file. File → Set Capture Directory. Sarà possibile selezionare una cartella dove salvare i video catturati prima di avviare la cattura stessa.
- Scatta le foto: foto → PhotoStart

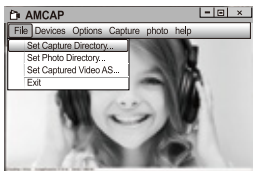

- #### C. Se non si desidera utilizzare il microfono, procedere come segue:
- Computer → Premere il pulsante destro → Gestione → Gestione dispositivi → Controller audio, video e giochi → Dispositivo audio USB → Premere il pulsante destro → Stop

## 5-2.Su Windows 10

A. Collega la webcam al tuo computer e aspetta che il computer riconosca la webcam.

B. Seleziona il pulsante **Start**  e seleziona "Camera" nell'elenco delle app.

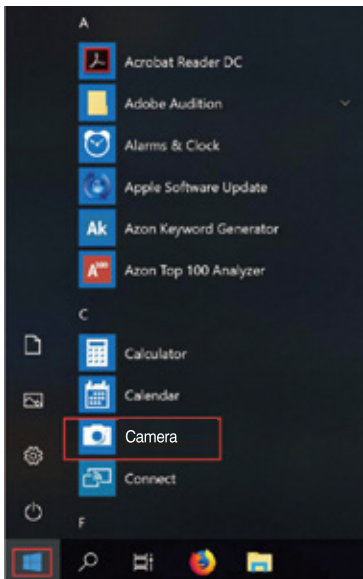

**C.** Nella parte destra dell'app, troverai due pulsanti: uno per scattare foto e uno per registrare video. Il pulsante più grande mostra la modalità attualmente attiva. Per cambiare modalità, basta fare clic o toccare l'altro pulsante del video o della foto. Per scattare foto / registrare video:

- Scatta le foto: in modalità foto → fare clic o toccare il pulsante Foto.
- Registrare video: in modalità video → clicca o tocca il tasto video per iniziare → fare clic o toccare nuovamente il pulsante video per interrompere.

**D.** Per passare dalla fotocamera integrata alla fotocamera AUSDOM AW651, fare clic su "interruttore della fotocamera" nell'angolo in alto a destra.

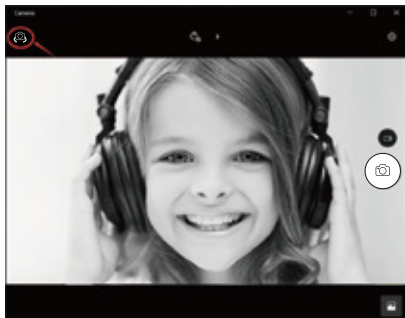

## 5-3. Sul Mac

A. Si prega di collegare la webcam al tuo computer. Scopri "Photo Booth" nel sistema Apple e aprilo.

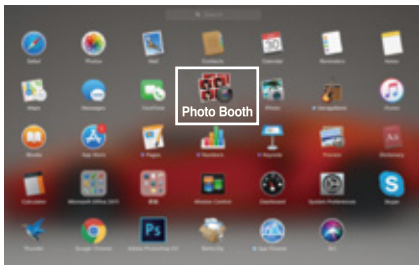

B. Scegli fotocamera AUSDOM AW651 sotto "Camera" nella barra dei menu .

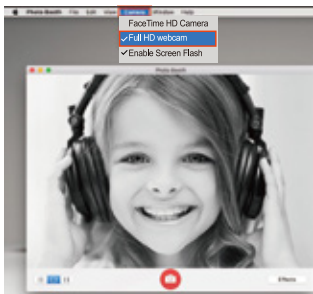



## 6.Garanzia

Il dispositivo AW651 è coperto da una garanzia del produttore di 1 anno. Per ulteriori informazioni invitiamo a visitare il sito [www.ausdom.com](http://www.ausdom.com)

## 7.Specifiche tecniche

Specifiche tecniche dell'obiettivo	F/No.	2.0
	Materiale dell'obiettivo	Vetro
	Angolazione di visualizzazione	Horizontal: 75°
	Messa a fuoco	Allineamento automatico
	Di frame	2K / 30FPS 1080P / 60FPS
Specifiche tecniche del microfono	MIC.	Stereo integrato e cancellazione del rumore
	S.P.L	-36±2dB
	Direzionalità	Omni-direzionale
	Interfaccia	USB2.0 (Senza bisogno di drive)
	Sistemi operativi supportati	Windows XP/7/8/10 o superiore, Mac OS 10.6 o superiore, Chrome OSTM, Android v5.0 o superiore.

**Nota:** le funzioni e le specifiche tecniche sono soggette a modifica senza preavviso - ci scusiamo per gli eventuali disagi.

## 1.パッケージ内容

- 1xウェブカム
- 1xユーザーマニュアル
- 1x軽量三脚
- 1xクリーニングクロス

## 2.システム要件

- USBポートを備えたIBM PCまたは互換PC/ノートパソコン
- Pentium 1Gまたはそれ以上のCPU
- 500MBを超える空きハードディスク容量
- 256MB以上のメモリー
- DirectX 9.0 VGAカードをサポート

## 3.製品の外観

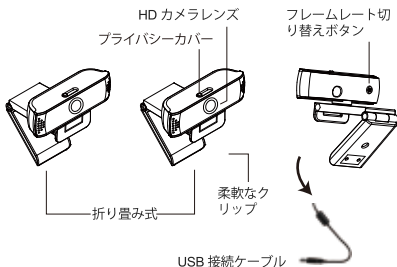

(注：フレームレート切り替えボタンは、1080P、720P、480Pの解像度で30FPSと60FPSの間の切り替えのみをサポートします)

## 4.カメラの取付と接続

コンピューターのモニター上や平坦なデスクトップの上で、指定位置へウェブカムを配置します。コンピューターのモニターへ設置する場合は、柔軟なクリップを開いて、画面の端をつかんでウェブカムをモニターへ固定します。ウェブカムを固定した後、USBケーブルをPCのUSBポートへ接続します。

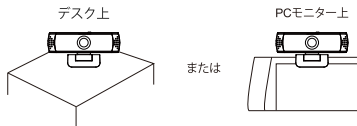

本体下部の孔を利用して汎用の三脚を取付け、製品をどこへでも設置できます。



## 5. カメラの使い方は？

接続して利用すること：Web カメラを利用してチャットアプリケーションで友達とビデオ通話をすることができます。また、写真を撮ったり、ビデオを録画することができます。写真を撮ること・ビデオを録画すること：

### 5-1. Windows XP / Vista / 7/8のシステムに利用すること：

AMCAP Webcam Softwareをダウンロードして動作するかどうかを確認し、このソフトウェアを使用してビデオを録画することもできます。ダウンロードして簡単に開くだけで、インストールする必要はありません。<https://www.ausdom.com>から入手できます。

## AMCAPソフトウェアの使用手順:

AMCAPソフトウェアを開く前に、ウェブカメラをコンピュータに接続してください。



**A.** ウィンドウが空白の場合は、「Options」をクリックして「プレビュー」を選択してください。

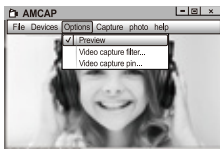

**B.** ビデオ/電話フォーマット/ウィンドウサイズのような属性を設定し、オプションをクリックして "Video Capture Pin..."を選択することができます。

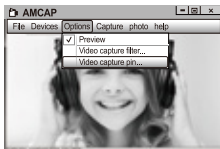

**C.** マイクを使用しない場合は、次のように設定してください：  
[コンピューター] → 右クリック → [管理] → [デバイス マネージャー] → [サウンド、ビデオ、およびビデオ コントローラー] → [USB オーディオ デバイス] → 右クリック → [停止]

**D.** マイクの音量を調節すること：

Windows XP: 右下隅の音量アイコンを右クリックして、ボリューム コントローラーを開き、→ [オプション] → [属性] → [オーディオ ミキサー] → [USB オーディオ デバイス] または [USB マイク] を選択 → [はい] をクリック → 必要に応じて音量を調節します。

Windows 7/8/Vista :コントロールパネル → [サウンド] → [録音] → [USB オーディオ デバイス] または [USB マイク] をダブルクリック → [マイクのプロパティ] → [レベル] → 必要に応じて音量を調節します。

**E.** 写真を撮ること・ビデオを録画すること：

ビデオを録画すること:キャプチャー → キャプチャースタート → ファイルを保存するビデオシーケンスのキャプチャーを開始するには、[OK]を選択します。キャプチャーを開始する前に、キャプチャーしたビデオを保存するディレクトリ「File → Set Capture Directory」を選択することができます。

写真を撮ること:Photo → Start photo

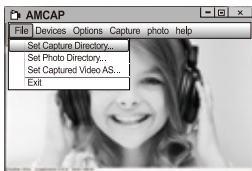

## 5-2. Windows 10のシステムに利用すること:

A. Web カメラをコンピュータに接続し、コンピュータがWeb カメラを認識するまで待ってください。

B. **Start**  を選択してください。このアプリのリストに[カメラ]を選択してください。

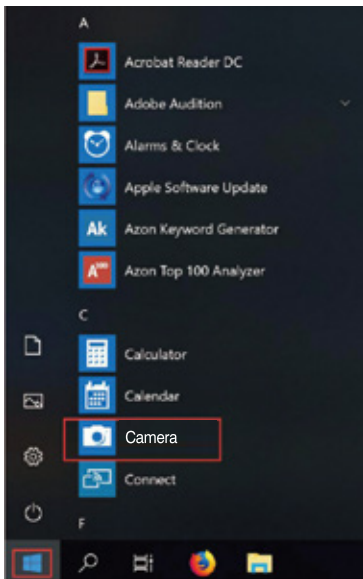

**C.** アプリケーションの右側には、写真を撮るボタンと録画用のボタン、2つのボタンがあります。大きなボタンは、現在オンになっているモードを示します。モードを切り替えるには、他のビデオまたは写真のボタンをクリックしてまたはタップしてください。写真/ビデオを撮影するには:

- 写真を撮ること:写真モードに→写真ボタンをクリックしてまたはタップしてください。
- ビデオを録画すること:ビデオモードに→ビデオボタンをクリックしてまたはタップして、ビデオ録画機能が始まります。  
→ビデオボタンをもう一度押すと停止します。

**D.** PC内蔵カメラをAUSDOM AW651 カメラに切り替えるには、右上側の「camera switch」をクリックして選択してください。

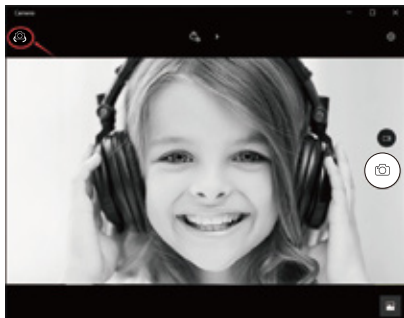

### 5-3. Macのシステムに利用すること：

**A.** Web カメラをコンピュータに接続してください。Appleのシステムに「Photo Booth」を見つけて開きます。

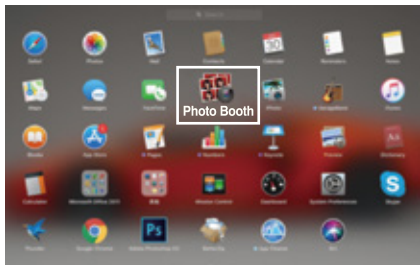

**B.** メニューバーの「Camera」の下の「AUSDOM AW651カメラ」を選択してください。

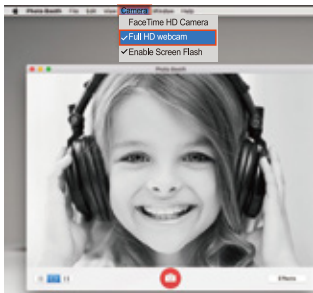



## 6.保証

AW651 は1年の製造元保証が付属します。詳細は次をご覧ください：[www.ausdom.com](http://www.ausdom.com)

## 7.仕様

レンズ仕様	口径	f/2.0
	レンズ素材	ガラス
	ビュー角度	水平:75°
	フォーカス	オートフォーカス
	フレーム数	2K / 30FPS, 1080P / 60FPS
マイク仕様	マイク	ステレオ仕様、ノイズキャンセリング内蔵
	S.P.L (音圧レベル)	-36±2dB
	指向性	無指向性
	インターフェース	USB2.0 (ドライバー不要)
	対応OS	Windows XP/7/8/10またはそれ以降、Mac OS 10.6またはそれ以降、Chrome OSTM、Android v5.0またはそれ以降。

**注意:**機能や技術仕様は予告なく変更される場合があります。お手数をおかけしますが、ご容赦ください。

## 1. 包装清单

- 1x摄像头
- 1x说明书
- 1x三角支架
- 1x清洁布

## 2. 系统需求

- IBM电脑、台式电脑或者有USB接口的笔记本电脑
- 奔腾1G或者更高级的CPU处理器
- 大于500MB的硬盘空间
- 256MB的内存
- 支持DirectX 9.0的显卡

## 3. 产品

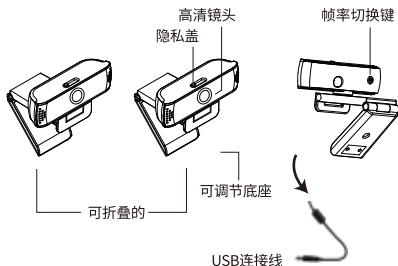

(注: 帧率切换键仅支持1080P、720P、480P分辨率下30FPS和60FPS之间切换)

## 4. 放置和连接摄像头

将摄像头放置到您想放的地方，如桌面、笔记本电脑上或者屏幕上。之后在调节角度，让摄像头可以更加精准的拍摄您想拍摄的画面。最后将摄像头USB线插入电脑端的USB接口。

在桌面上

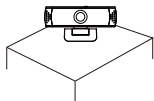

或

在电脑屏幕上

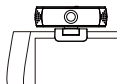

将配送的三角支架安装在底座底部，然后放到你想放的地方。



## 5. 如何使用摄像头?

直接插入使用：您可以使用这个摄像头和朋友进行视频通话，或者可以拍照和录像。

### 5-1. 在Windows XP/Vista/7/8中使用

请下载AMCAP软件用于检测摄像头是否可以工作，并且可以使用此软件进行视频录像。下载后可以直接使用，不需要安装。下载地址：[www.ausdom.com](http://www.ausdom.com)

#### 使用AMCAP软件步骤：

将摄像头USB插入电脑，等待系统自动安装驱动，然后打开AMCAP软件。

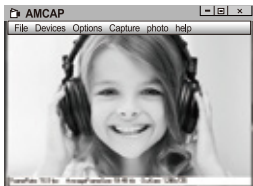

A. 如果画面是白色的, 请选择“Options”中的“Preview”。并且确保在“Device”中勾选了此款摄像头

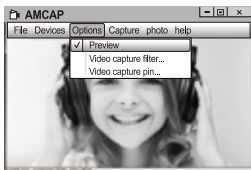

B. 您可以调节视频或者拍照的画面尺寸, 选择“Options”中的“Video Capture Pin..”。

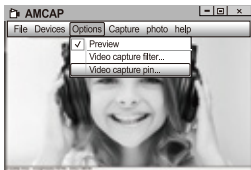

C. 如果您想关闭麦克风功能,请根据以下步骤:

我的电脑→点击“鼠标右键”→管理→设备管理→声音, 游戏, 视频控制→USB接口设备→点击“右键”→停止

D. 调节麦克风声音

-XP系统:右击右下角的语音图标, 打开音量控制器→选项→属性→音频合成器→选择“USB设备”或者“USB麦克风”→确定→调节声音大小

-win7/8/Vista系统:控制面板→声音→录音→双击USB接口或者USB麦克风→麦克风属性→等级→调节至需要的大小

E. 录制视频/拍照

-拍摄视频:拍摄(Capture)→开始拍摄→选择OK开始并保存录像, 您可以选择一个目录用来保存视频

拍照:照片→开始拍照

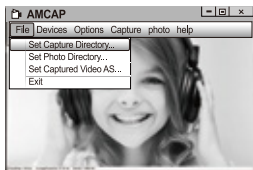

## 5-2.在Windows10上使用

A. 请将连接摄像头和电脑,并等待驱动自动安装。

B. 选择 **Start**  ,并选择“相机”

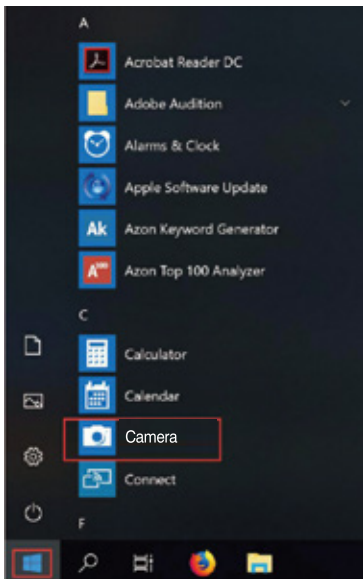

C. 在软件的右边, 你可以找到两个选项: 一个是照相, 另一个是录制视频。其中较大的按钮显示当前处于开启状态的模式。要切换模式, 只需点击另一个视频或照片按钮。

拍摄照片: 拍照模式→点击拍照按钮

录制视频: 视频模式→点击按钮开始录制→再次点击按钮停止录制

D. 转换到AUSDOM摄像头, 请在左上角的“相机选择”

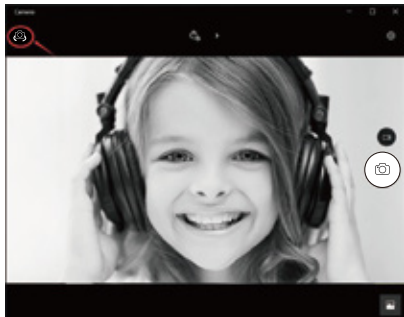

### 5-3.在Mac系统中

A. 请将摄像头连接到设备。在Apple系统中找到“照片”并打开。

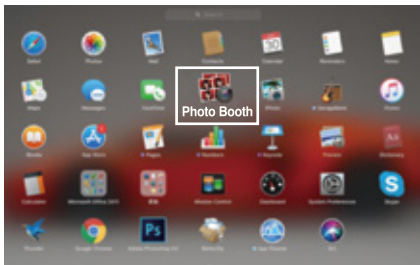

B. 在“相机”菜单中选择AUSDOM摄像头

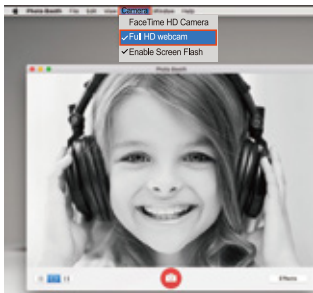



## 6. 保修

AW651有1年的质量保修。更多的信息, 请登录  
[www.ausdom.com](http://www.ausdom.com)

## 7. 参数

镜头参数	镜头	2.0
	镜头材质	玻璃
	视角	水平:75°
	焦距	自动对焦
	帧数	2K / 30FPS, 1080P / 60FPS
麦克风参数	麦克风	内置双立体降噪麦克风
	灵敏度	-36±2dB
	指向性	全指向
	接口	USB2.0 (Free Driver)
	支持系统	Windows XP/7/8/10 or later, Mac OS 10.6 or later, Chrome OSTM, Android v5.0 or above.

**注意:**功能和技术规格如有更改, 恕不另行通知, 对于由此给您带来的任何不便, 我们深表歉意。

## 保修卡

### 注意事项:

-在将物品寄回购买点之前,请仔细阅读<https://www.ausdom.com>上的退货程序和保修政策。

-如果您的产品保修有效,请填写该卡并将其与产品一起发送给您的经销商。

序号:	
购买日期:	
产品型号:	
RMA编号:	
退货原因:	
顾客姓名:	
电话:	
电子邮件:	
地址:	

## WARRANTY CARD

### ATTENTIONS:

- Please read the return procedures and warranty policy carefully on [www.ausdom.com](http://www.ausdom.com) before sending items back to point-of-purchase.
- Please fill the card and send it to your reseller together with the product if your product's warranty is valid.

<b>S.N:</b>	
<b>Date of Purchase:</b>	
<b>Product Model:</b>	
<b>RMA Number:</b>	
<b>Return Reason:</b>	
<b>Customer Name:</b>	
<b>TEL:</b>	
<b>E-mail:</b>	
<b>Address:</b>	

# AUSDOM<sup>®</sup>

Enjoy Smart Life

For more information, please visit our official website  
[www.ausdom.com](http://www.ausdom.com)

Your valuable comments and suggestions on improving  
AUSDOM products are welcomed!

✉ [support@ausdom.com](mailto:support@ausdom.com)    [sales@ausdom.com](mailto:sales@ausdom.com)

🌐 [www.ausdom.com](http://www.ausdom.com)